

**bticino**



## OVAL Y PRODUCTOS COMPLEMENTARIOS

### SOLUCIONES PARA INSTALACIONES SOBREPUESTAS

La serie Oval es un mini sistema de superficie que junto al uso de canaletas, permite realizar ampliaciones a las instalaciones eléctricas existentes, sin romper muros estructurales o paredes divisorias. Los productos complementarios como enchufes, timbres, cajas de empotrar y portalámparas extienden la oferta de Bticino en material eléctrico.





## Índice

Introducción	194
Oval:Línea superficial	196
Portalámparas y accesorios	197
Enchufes y tomas aéreos	198
Extensiones y adaptadores	199
Cajas de empotrar y sobreponer	199
Timbres y zumbadores	200
Datos dimensionales	201
Minicanaletas DLP-S Legrand	202

# LA LÍNEA SUPERFICIAL MÁS COMPLETA

La línea superficial OVAL® de BTicino cumple con las Normas Técnicas Internacionales lo que garantiza un producto de excelente calidad y seguridad de acuerdo a los estándares internacionales de mayor prestigio en el mundo.

Las partes aislantes son de un material con excelentes propiedades mecánicas autoextinguibles, resistente al alto impacto y a la prueba del hilo incandescente GWFI a 850°C según la norma IEC 60695-2-12.

El punto de contacto de los interruptores es de plata para mayor seguridad y durabilidad.

Los accesorios tienen los bornes protegidos con materiales aislantes para evitar contactos accidentales y riesgos de corto circuito.

Los bornes de conexión tienen capacidad hasta dos cables #12AWG y los tornillos son del tipo imperdibles.

Con OVAL® la capacidad de corriente de los artículos de la línea superficial ha sido mejorada.

Los interruptores tienen una capacidad de 10A y los tomacorrientes de 15A y 16A a 250VAC.

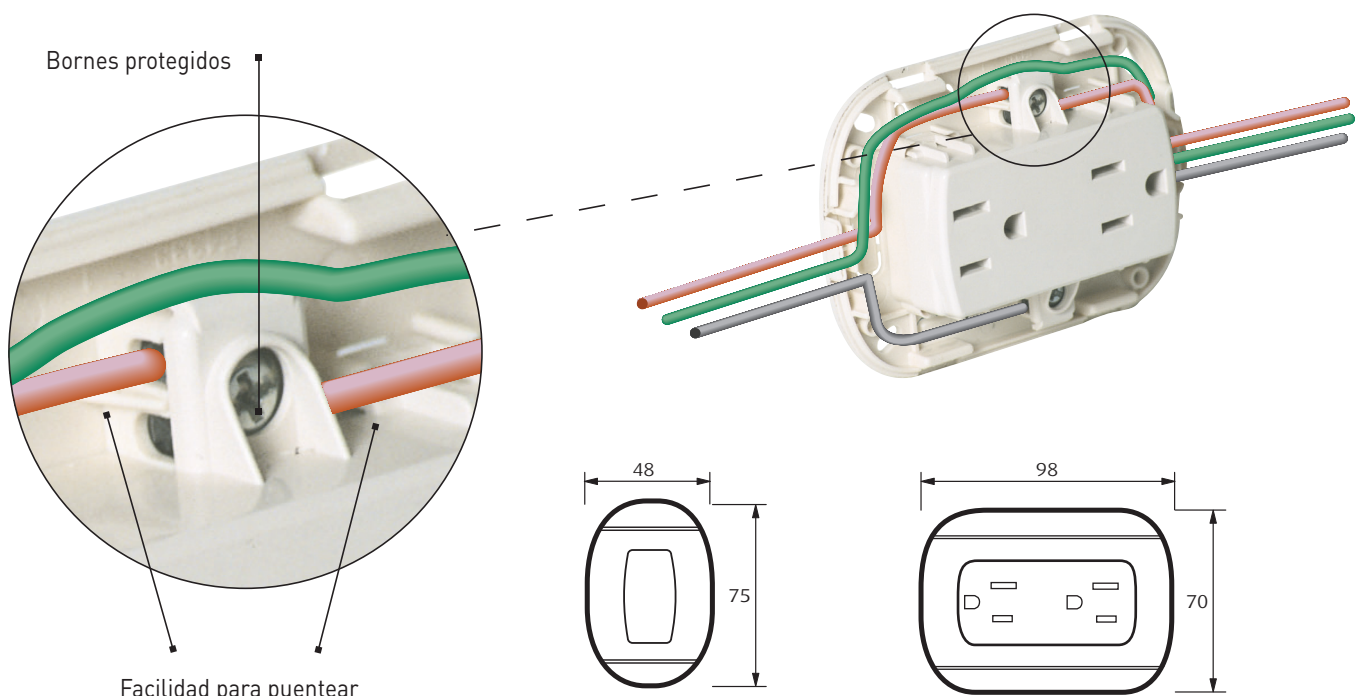
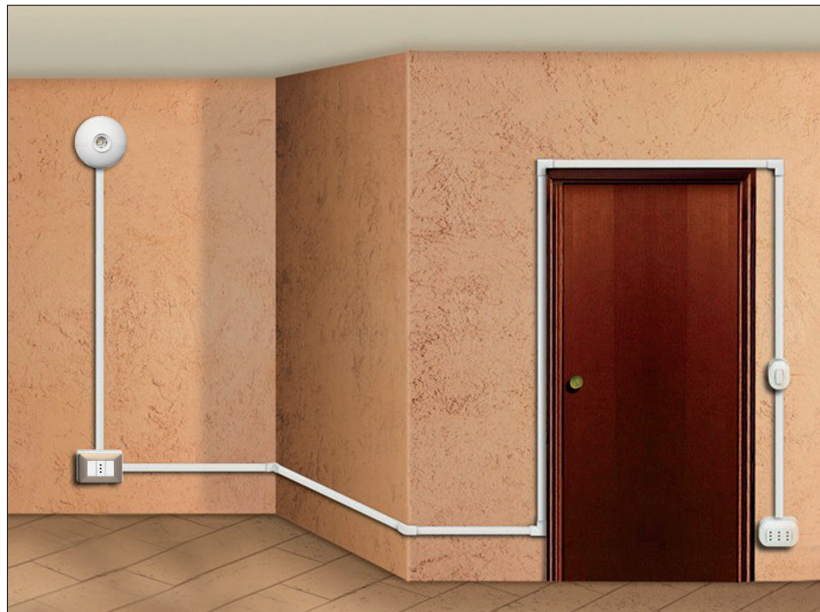

## OPCIONES PARA INSTALACIÓN

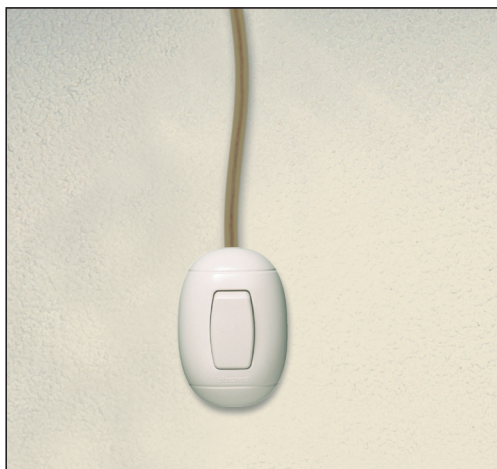

**INSTALACIÓN SENCILLA**  
Directa sobre la pared

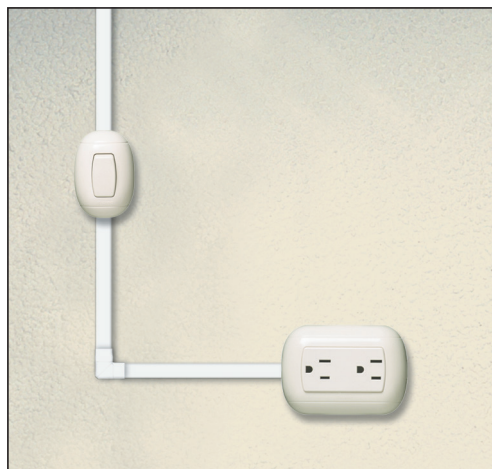

**INSTALACIÓN CON MINICANALETAS**  
Utilizando los adaptadores especiales de la línea OVAL®

## MONTAJE FÁCIL CON MINICANALETAS

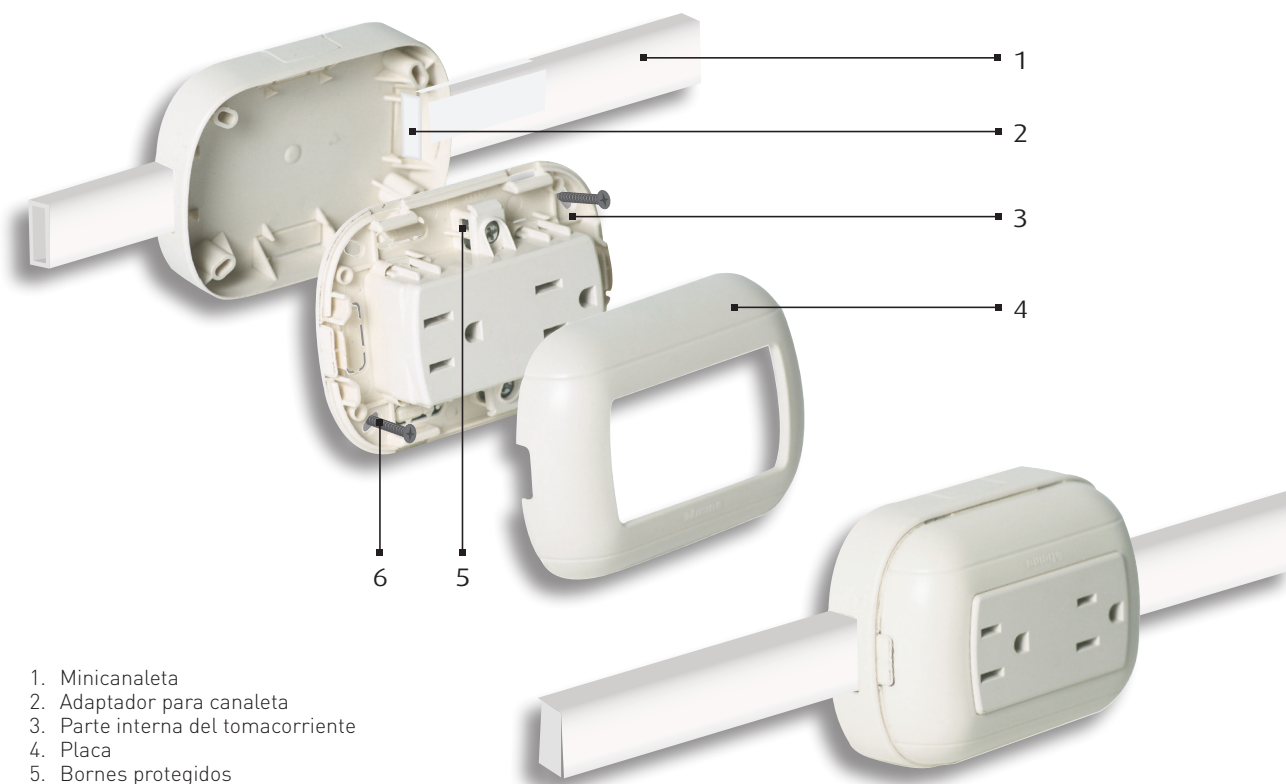

1. Minicanaleta
2. Adaptador para canaleta
3. Parte interna del tomacorriente
4. Placa
5. Bornes protegidos
6. Tornillos de fijación

OVAL

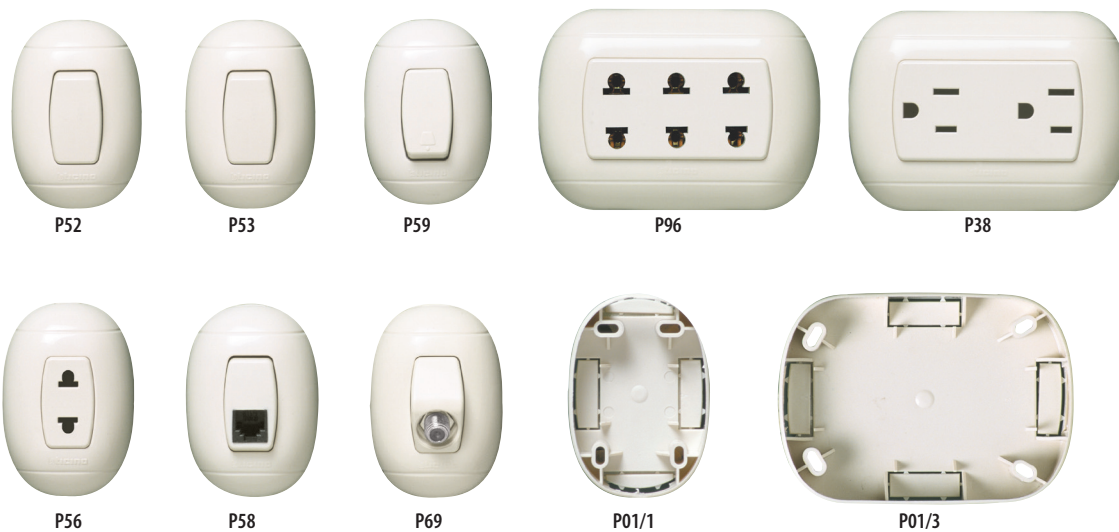

Artículo	OVAL SOBREPUESTA EN RESINA COLOR MARFIL DE SUPERFICIE
P52	interruptor unipolar 10A - 250V - 1 módulo
P53	interruptor de 3 vías 10A - 250V - 1 módulo
P56	tomacorriente universal 2P 16A - 250V - 1 módulo
P59	pulsador unipolar NA 10A - 250V - 1 módulo
P96	tomacorriente triple universal 2P 16A - 250V - 3 módulos
P58	toma de teléfono RJ11 2 pares - 1 módulo
P69	toma coaxial de TV - 1 módulo
P38	tomacorriente dúplex 2P+T 15A 250V - 3 módulos
P01/1	base para canaleta Interlink, 22 x 12 - 1 módulo
P01/3	base para canaleta Interlink, 22 x 12 - 3 módulos

## PORTALÁMPARAS Y ACCESORIOS CORRESPONDIENTES



### LÍNEA PORTALÁMPARAS PARA LUMINARIAS

Artículo	ACCESORIOS PARA LÁMPARAS FLUORECENTES CIRCULARES
<b>19M</b>	Porta arrancador con borde cuadrado
Artículo	ACCESORIOS PARA LÁMPARAS FLUORECENTES RECTANGULARES
<b>23N</b>	terminal socket de lámpara
<b>23+24N</b>	terminal socket de lámpara con socket porta arrancador
Artículo	PORTALÁMPARAS OVAL CON BORNES AUTOMÁTICOS
<b>P21A</b>	Wall Socket marfil 250v, 150w rosca E27 para incandescentes, halogenos y ahorradores
<b>P21B</b>	Wall Socket color blanco 250V, 150W rosca E27 para incandescentes, halogenas y ahorradores
Artículo	PORTALÁMPARAS OVAL CON BORNES AUTOMÁTICOS
<b>P22BN</b>	Plafón 2 cuerpos color blanco 230 V / 150 W
<b>P22AN</b>	Plafón 2 cuerpos color marfil 230 V / 150 W

## ENCHUFES Y TOMAS AÉREOS



S2465TGE



S2466TGE



S2672TGE



S2670TGE

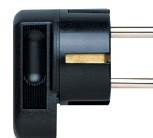

2016NG



2028



2014DN

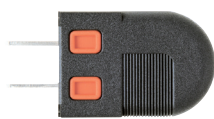

2015G



2200NN



2300NN

Artículo	ENCHUFES Y TOMACORRIENTES AÉREOS 250V
S2465TGE	enchufe 2P + T 10A - espigas ajustables - antracita
S2466TGE	enchufe 2P + T 16A - espigas ajustables - antracita
S2672TGE	toma italiana 2P + T 10A
S2670TGE	toma bipaso 2P + T - 10 / 16A - antracita
2465G	enchufe 2P 10A color gris redondo, reversible
2028	enchufe USA 2P+T para art. 5028 15A-125/220VAC
2015G	enchufe plano reversible 90º gris, 2P 15A
2420	enchufe 2P+T para art. 5139 Magic 20A/250VAC
2200NN	enchufe 2P+T 10A 250VAC para toma de seguridad Magic 5100 color negro
2300NN	enchufe 2P+T 16A 250VAC para toma de seguridad Magic 5300 color negro
2016NG	enchufe 2P+T - 16A con doble sistema de conexión a tierra para toma corrientes schuko 250VAC
2014DN	enchufe plano 2P - 15A - 250VAC - color negro

**EXTENSIONES Y ADAPTADORES**

**CAJAS DE EMPOTRAR**



S3650PS

S3651PS

S3652PS



S3614G



500/4

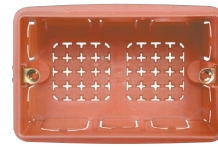

503

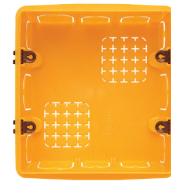

506E

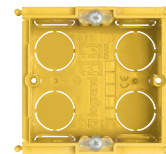

502E (70x70x50)

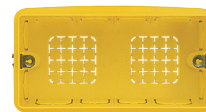

504E

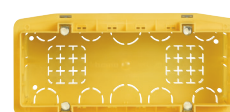

506L



PB502



PB503



PB504

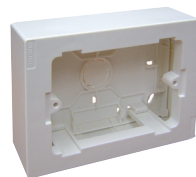

503CBP

Artículo	EXTENSIONES 10A 250V c.a.
S3650PS S3651PS S3652PS	<p>Interruptor de encendido iluminado                      Protección contra sobrecarga                      Ultra resistente                      Protección de obturador de seguridad                      Montaje en pared y escritorio                      3 metros de cable (cable de 3 x 0,75 m<sup>2</sup>)                      Cumple con la norma internacional IEC-60884-1</p> <p>Extensión 3 tomas universal EURO-US 250V/2500W                      Extensión 5 tomas universal EURO-US 250V/2500W                      Extensión 6 tomas universal EURO-US 250V/2500W</p>
S3614G	<p><b>ADAPTADORES</b></p> <p>Adaptador de B4 - 2 zócalos de puente 10 / 16A y dos enchufes tipo alemanes - tapón 16A - antracita - Hung</p>

Artículo	CAJA DE SOBREPONER PARA MINICANALETAS
503CBP	Caja de sobreponer 3 módulos para aplicación con minicanaletas DLP-S de Legrand
CAJA DE EMPOTRAR DE RESINA AUTOEXTINGUIBLE	
500/4	caja redonda ø 108x40 mm.
503	caja rectangular 106x71x62 mm.
504E	caja rectangular - 4 módulos 130x71x52 mm.
506E	caja para placa art. 506/6 o difusión sonora LyL 106x117x52 mm.
506L	caja rectangular - 7 módulos 186x76x52 mm.
502E	caja cuadrada - 2 módulos 70x70x50 mm.
502W	caja cuadrada para LL Air - 2 módulos 70.5 x 70.5 x 58 mm.
CAJA DE EMPOTRAR PARA DRYWALL	
PB502	Caja 2 módulos para tabiques huecos de yeso (Drywall) para placa de dos módulos.
PB503	Caja 3 módulos para tabiques huecos de yeso (Drywall) para placa de 3 módulos.
PB504	Caja 4 módulos para tabiques huecos de yeso (Drywall) para placa de 4 módulos.



## TIMBRES Y ZUMBADOR



92/230



CAL1149BN



393004



393006



393005

Artículo	TIMBRE INALÁMBRICO
<b>393004</b>	Timbre inalámbrico de 36 melodías con intensidad regulable requiere de 2 pilas AA no incluidas
<b>393005</b>	Timbre inalámbrico con señal luminosa, 36 melodías de intensidad regulable requiere de 2 pilas AA no incluidas.
<b>393006</b>	Timbre Inalámbrico de 15 melodías con enchufe 230 Va. c.

Artículo	PARA ADOSAR
<b>92/230</b>	Dutón 220V - 60 Hz - color blanco - caja de resina
<b>CAL1149BN</b>	Zumbador de adosar, 220V - 60 Hz - color marfil - caja de resina

## DATOS DIMENSIONALES

### Aparatos modulares y aparatos no modulares

#### APARATOS MODULARES

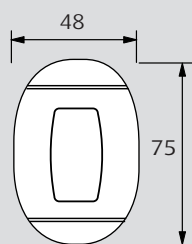

1 módulo

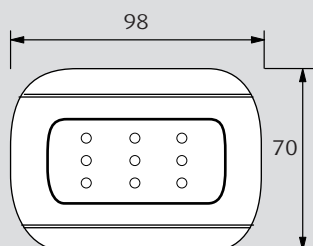

3 módulos

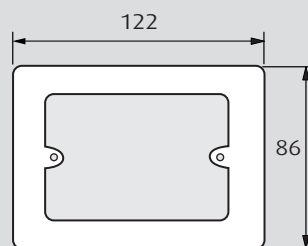

3 módulos

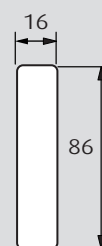

#### APARATOS NO MODULARES

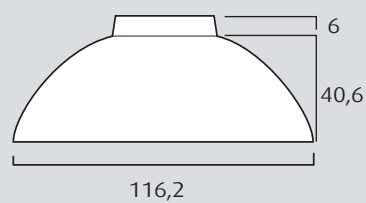

P21B

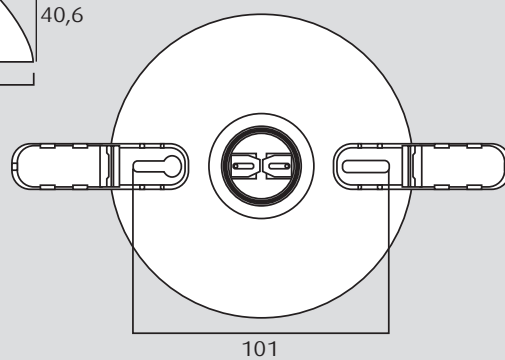

## MINICANALETAS DLP-S LEGRAND

**TABLA DE SELECCIÓN**

Minicanaleta	Sección		Accesorios para acabado					
	Longitud 2 metros		Tapa final	Ángulo interno	Ángulo externo	Ángulo plano	Junta	T de derivación
Tamaño y forma	Sin adhesivo	Con adhesivo						
15 x 10 	-	6 381 09	6 381 05	6 381 01	6 381 02	6 381 03	6 381 06	6 381 04
20 x 12 	6 381 20	6 381 29	6 381 25	6 381 21	6 381 22	6 381 23	6 381 26	6 381 24
32 x 16 	6 381 40	6 381 49	6 381 45	6 381 41	6 381 42	6 381 43	6 381 46	6 381 44
50 x 20 	6 381 60	-	6 381 65	6 381 61	6 381 62	6 381 63	6 381 66	6 381 64
	6 381 68	-						
60 x 20 	6 381 70	-	6 381 75	6 381 71	6 381 72	6 381 73	6 381 76	6 381 74
40 x 40 	6 381 80	-	6 381 85	6 381 81	6 381 82	6 381 83	6 381 86	6 381 84

**CAPACIDAD DE CABLES**

Número de compartimentos	Dimensiones	Sección max. (mm <sup>2</sup> )	Número de conductores					
			1.5 mm <sup>2</sup>	2.5 mm <sup>2</sup>	4 mm <sup>2</sup>	6 mm <sup>2</sup>	UTP/FTP Cat. 6	Ø max.
1	15 x 10	79	4	3	3	2	1	8
	20 x 12	164	9	7	6	4	3	10
	32 x 16	395	23	17	15	11	7	14
	40 x 40	1337	81	60	52	38	26	37
	50 x 20	831	50	37	32	24	16	18
1	60x20	312	18	14	12	9	6	16
2		308	18	13	12	8	6	17
3		312	18	14	12	9	6	16
1	50x20	406	24	18	16	11	8	18
2		406	24	18	16	11	8	18

**CARACTERÍSTICAS TÉCNICAS DE MINICANALETA SEGÚN EN 50085-2-1**

- Resistencia al impacto 1 J
- Mínima temperatura de almacenamiento y transportación 25°C
- Mínima temperatura de instalación y aplicación -15°C
- Máxima temperatura de aplicación +60°C
- Resistencia a la propagación de la llama No propagador de las llamas
- Con características de aislamiento eléctrico
- Grado de protección IP40
- Funciones previstas Type 1
- Voltaje nominal 500V
- Protección mecánica IK06

## MINICANALETAS DLP-S LEGRAND

### AHORRO DE TIEMPO Y OPTIMIZACIÓN DE INSTALACIÓN

El espacio para el cableado dentro de la minicanaleta permite una instalación rápida y fácil y una óptima operatividad.

Una sola persona puede realizar la instalación de las minicanaletas Legrand, y en la versión con adhesivo no hay necesidad de herramientas ni de perforación de paredes.

### CONFORME A ESTÁNDARES INTERNACIONALES:

- EN 50085-2-1
- Resistente al impacto y fuerza de adhesión.
- Autoextingible
- IP40



**1** Simplemente remover el protector del adhesivo de la minicanaleta.



**2** Coloque la minicanaleta en la posición deseada y presione firmemente contra la pared. El espesor de la espuma adhesiva compensa cualquier defecto en la pared.



**3** La tapa encaja en la base muy fácilmente, con un solo click. La estructura de la minicanaleta de PVC está cuidadosamente diseñada, permanece de forma duradera en su lugar, sin importar el número de cables.



**1** Colocar la minicanaleta sobre la pared.



**2** Clavar o atornillar de acuerdo al material de la pared.



**3** La tapa encaja en la base muy fácilmente, con un solo click. La estructura cuidadosamente diseñada de la minicanaleta PVC se mantiene de forma duradera en su lugar, sin importar el número de cables.

LOS ACCESORIOS SON FÁCILES DE INSTALAR EN LAS MINICANALETAS DLP-S, PROPORCIONANDO UN PERFECTO ACABADO. SIGNIFICATIVO AHORRO DE TIEMPO DURANTE EL PROCESO DE INSTALACIÓN Y SE EVITAN LOS CORTES A 45 °.

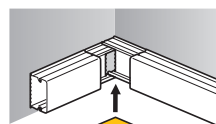

Ángulo interno

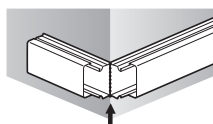

Ángulo externo

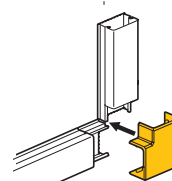

Ángulo plano

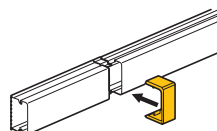

Junta

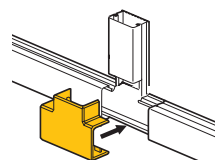

T-derivación

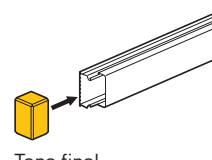

Tapa final